

Ordinateur

Je suis un objet.
Avec moi, on peut jouer ou travailler.
J'ai un écran.
J'ai une souris.
On tape sur mon clavier.

Poubelle

Je suis un objet.
On me trouve souvent dans les cuisines.
Je ne sens pas très bon.
On me jette des papiers.
On me remplit d'ordures.

Télévision

Je suis un objet.
On me trouve souvent dans le salon.
On regarde mon écran.
Je suis télécommandée.
Je montre des films, des émissions ou les informations.

Verre

Je suis un objet.
Je suis fragile.
On peut me remplir d'eau.
On me pose derrière l'assiette.
On se sert de moi pour boire.



POUBELLE



ORDINATEUR

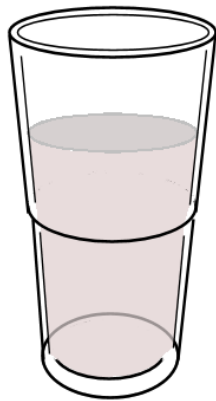

VERRE



TÉLÉVISION

Fourchette

Je suis un objet.
On me trouve dans la cuisine.
On me pose sur la table.
On se sert de moi pour manger.
Je pique.

Masque

Je suis un objet.
On me fabrique parfois pour Carnaval.
Je peux représenter des personnages célèbres.
On m'utilise pour se déguiser.
Je cache le visage.

Livre

Je suis un objet.
Je raconte des histoires.
Je suis parfois illustré.
On me trouve dans les écoles et les bibliothèques.
On peut tourner mes pages.

Montre

Je suis un objet.
On m'attache au poignet.
J'ai souvent des aiguilles.
Il y a des chiffres sur mon cadran.
Je donne l'heure.



MASQUE

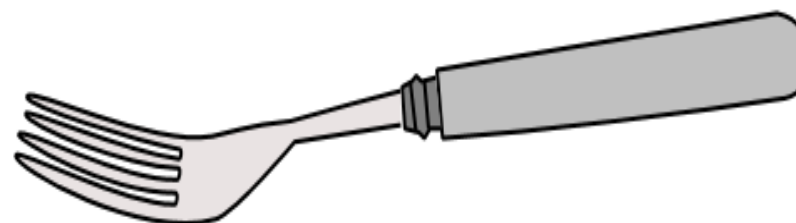

FOURCHETTE



MONTRE



LIVRE

Clé

Je suis un objet.
Je suis en métal.
On me trouve souvent dans les poches des adultes.
Je rentre dans la serrure.
Je sers à ouvrir une porte.

Crayon

Je suis un objet.
Je suis souvent en bois.
J'ai une mine.
Je peux être à papier ou de couleur.
On m'utilise pour dessiner.

Collier

Je suis un objet.
Les chiens en ont parfois.
Je peux être un bijou.
Je suis parfois en perles.
On me met autour du cou.

Dé

Je suis un objet.
J'ai six faces comme un cube.
Sur mes faces, j'ai des points.
On me trouve dans le jeu des petits chevaux.
On me lance pour jouer.

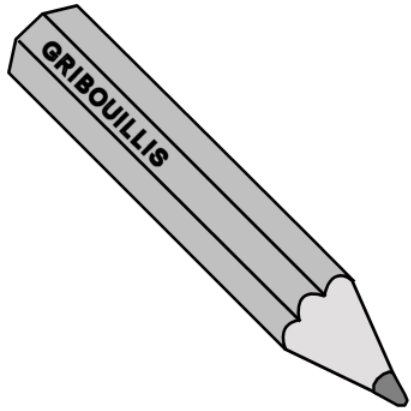

CRAYON

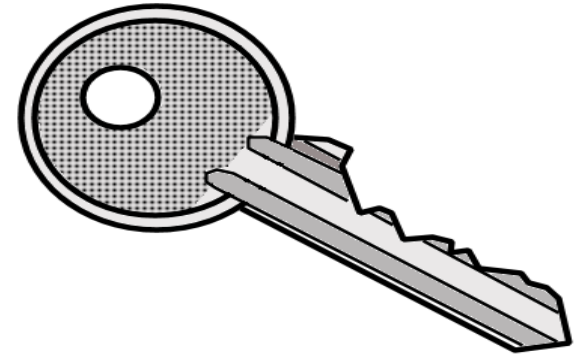

CLÉ

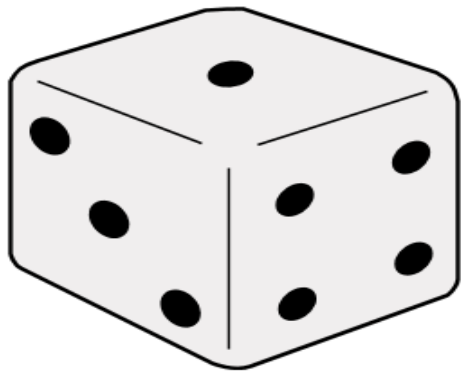

DÉ



COLLIER

Biberon

Je suis un objet.
On peut me remplir.
On me donne aux bébés.
Je contiens souvent du lait.
J'ai une tétine.

Casque

Je suis un objet.
Je suis solide.
Je sers à protéger.
On me met sur la tête.
Je suis obligatoire pour faire de la moto.

Cartable

Je suis un objet.
Je sers à ranger des affaires.
Je peux être en cuir ou en tissu.
J'ai une poignée et des bretelles.
On m'emmène à l'école.

Chaise

Je suis un objet.
On me trouve dans les maisons et les écoles.
On me range autour de la table.
J'ai quatre pieds et un dossier.
On s'assoit sur moi.

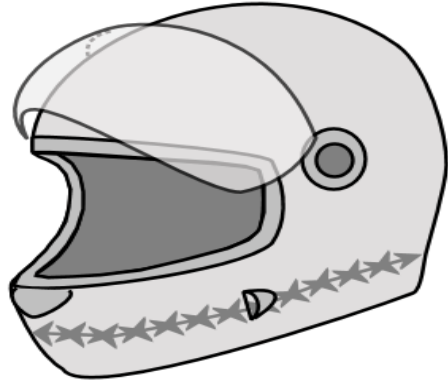

CASQUE

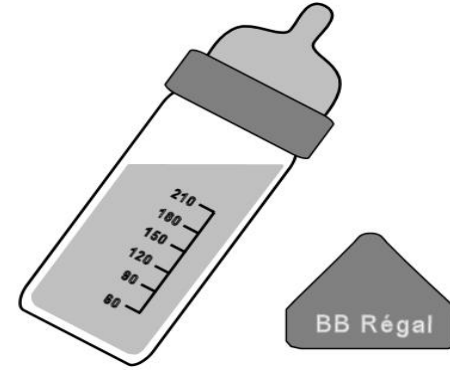

BIBERON

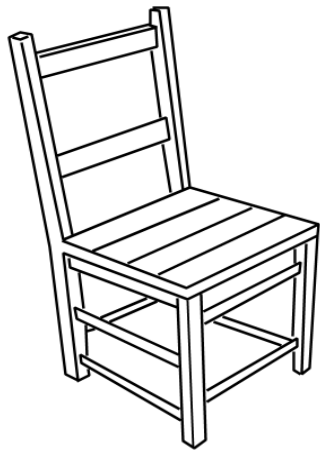

CHAISE

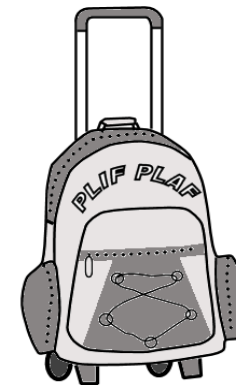

CARTABLE

Aspirateur

Je suis un objet.
On me branche.
J'ai un long tuyau.
Je sers à nettoyer le sol.
J'aspire la poussière.

Balai

Je suis un objet.
J'ai un long manche.
J'ai une brosse.
Je sers à nettoyer le sol.
Les sorcières montent sur mon dos pour voler.

Ballon

Je suis un objet.
Je suis tout rond.
Je peux être en cuir ou en plastique.
On me lance.
On joue souvent au football ou au basket avec moi.

Allumette

Je suis un objet.
Je suis en bois.
Je suis petite et allongée.
On me range dans une boîte avec d'autres qui me ressemblent.
On me frotte sur la boîte pour allumer le feu.



BALAI

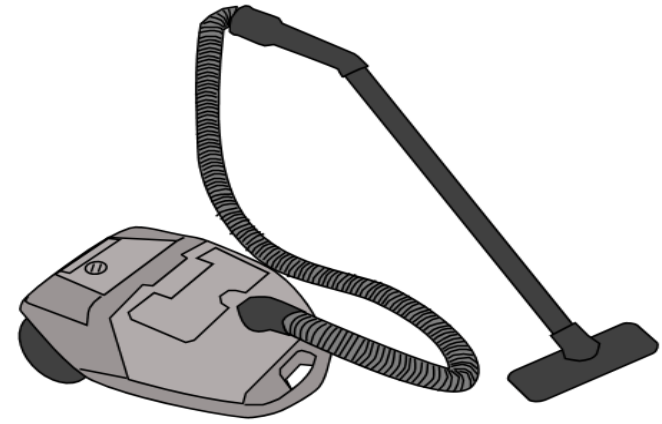

ASPIRATEUR

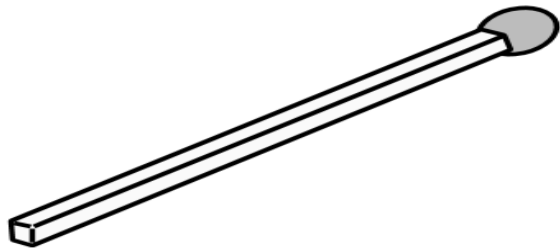

ALLUMETTE

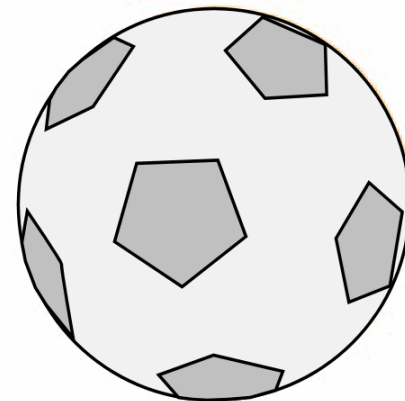

BALLON

Elmer

Je suis un animal personnage d'albums.
Je suis de toutes les couleurs.
J'ai un cousin qui s'appelle Walter.
Je suis un éléphant.

Vélo

Je suis un objet.
J'ai un guidon et deux roues.
Tu peux me monter sur ma selle.
Il faut pédaler pour me faire avancer.
Je roule pour avancer.

Bonhomme de neige

Je suis un personnage.
Je suis gros et tout rond.
Mon nez est une carotte.
Les enfants me fabriquent en hiver.
Je suis fait en neige.

Toboggan

Je suis un objet.
Je peux être dans la cour de l'école, dans un parc ou à la piscine.
Parfois, les enfants ont peur de me monter dessus.
J'ai des marches comme un escalier.
Tu peux glisser sur moi.



VÉLO

ELMER



TOBOGGAN



BONHOMME DE NEIGE

Couteau

Je suis un objet.
On me trouve dans la cuisine.
Je fais partie des couverts.
Je sers à couper.

Sapin

Je suis un arbre.
Je n'ai pas de feuilles mais des aiguilles.
Le Père-Noël dépose les cadeaux à mon pied.
On me décore à Noël.

Lapin

Je suis un animal à 4 pattes.
Je vis dans un terrier.
J'ai de longues oreilles.
J'aime les carottes.

Grenouille

Je suis un animal à 4 pattes.
Je vis au bord des mares et des étangs.
Je suis verte.
Je saute et je nage.



SAPIN

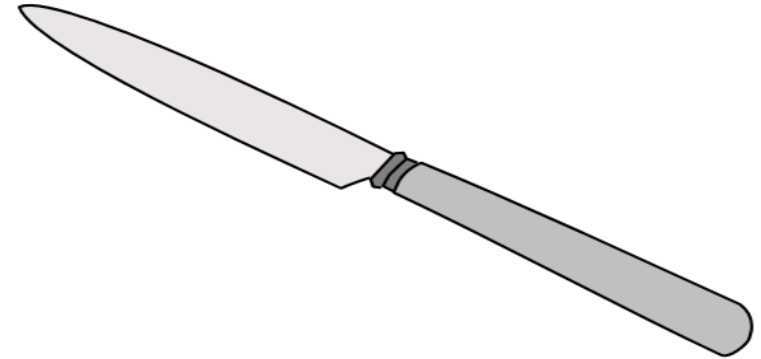

COUTEAU

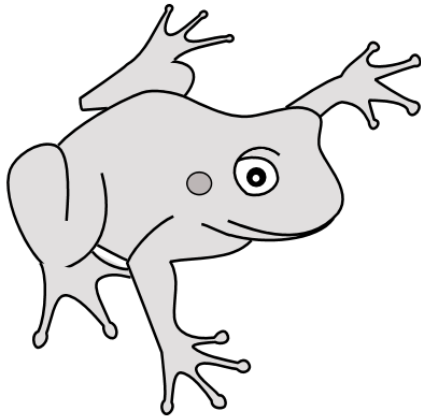

GRENOUILLE

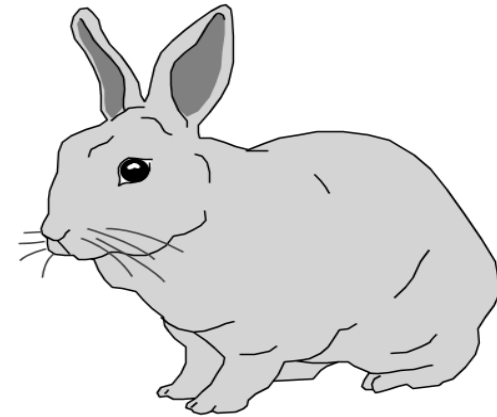

LAPIN

Poule

Je suis un animal à 2 pattes.
J'ai des plumes.
Je vis à la ferme dans la basse-cour.
Je ponde des œufs.
Mon mâle est le coq et mon petit le poussin.

Escargot

Je suis un animal rampant.
J'aime la pluie.
Je me nourris de feuilles de plantes et de salade.
Je porte ma coquille sur mon dos.

Girafe

Je suis un animal de la jungle.
Je suis jaune avec des tâches marron.
Je suis de très grande taille.
J'ai un long cou.

Père Noël

Je suis un vieux monsieur.
J'ai une grande barbe blanche.
Je suis toujours vêtu de rouge.
J'apporte les jouets aux enfants sages.

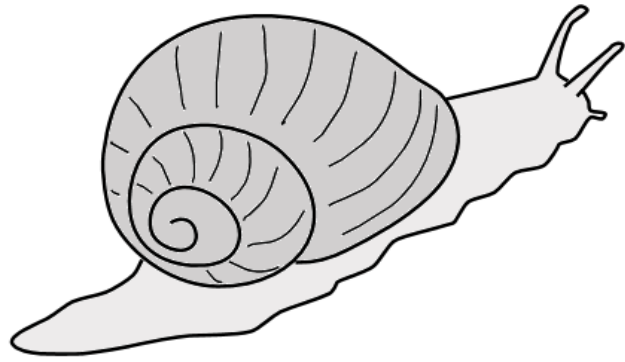

ESCARGOT

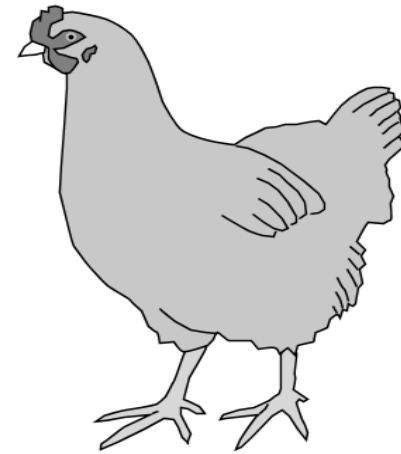

POULE



PÈRE NOËL

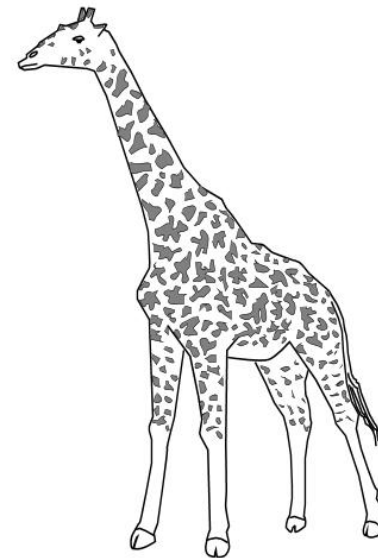

GIRAFE

Orange

Je suis un fruit.
Je suis aussi une couleur.
J'ai des quartiers et des pépins.
On peut me consommer nature ou en jus.

Coccinelle

Je suis un insecte.
J'adore les pucerons.
On dit de moi que je porte bonheur.
Je suis généralement rouge à points noirs.

Souris

Je suis un petit animal à 4 pattes.
Le plus souvent, je suis grise ou blanche.
J'aime beaucoup le gruyère.
Je suis le régal du chat.

Pomme

Je suis un fruit.
Je peux être rouge, jaune, verte.
On me croque.
On me mange aussi en compote, en gelée ou en beignet.

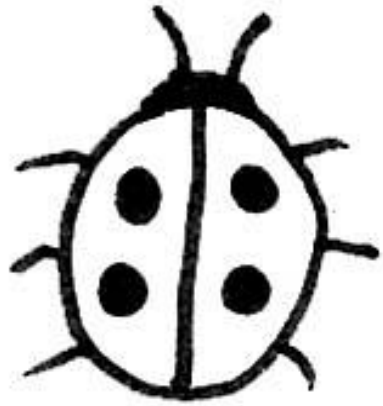

COCCINELLE

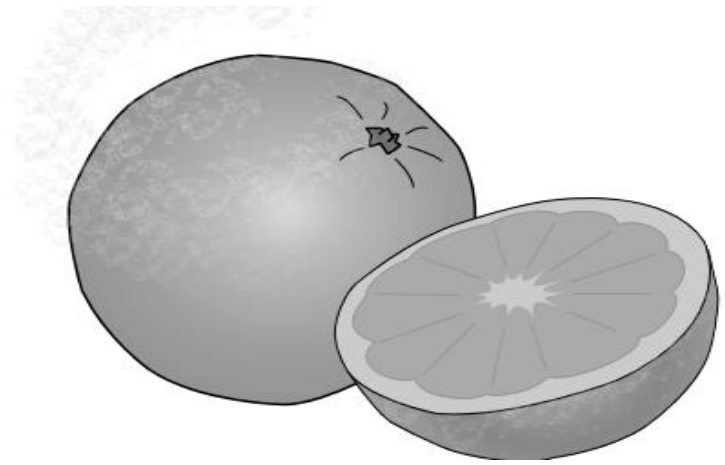

ORANGE



POMME



SOURIS

Pinceau

Je suis un objet.
On m'utilise à l'école.
Je suis composé d'un manche et de poils à l'extrémité.
Je sers à étendre de la peinture ou de la colle.

Vache

Je suis un animal de la ferme.
Je mange de l'herbe.
Je produis du lait.
Mon petit est le veau.

Carotte

Je suis un légume.
On me mange cuite ou râpée.
Je suis orange.
Les lapins m'adorent.

Train

Je suis un moyen de transport.
J'ai des roues.
Je m'arrête dans les gares.
Je suis composé de wagons et d'une locomotive.

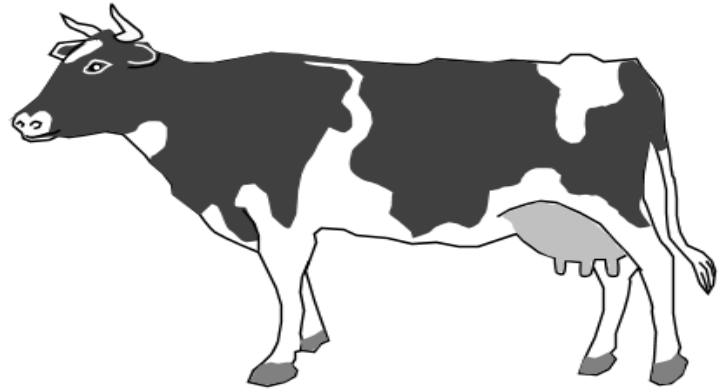

VACHE

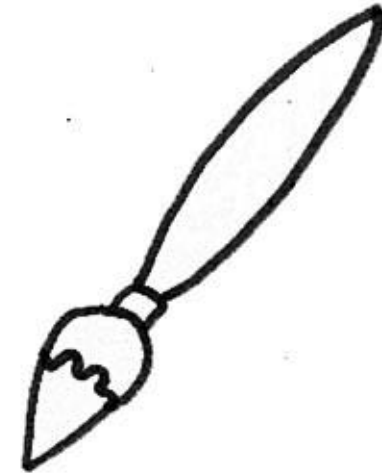

PINCEAU

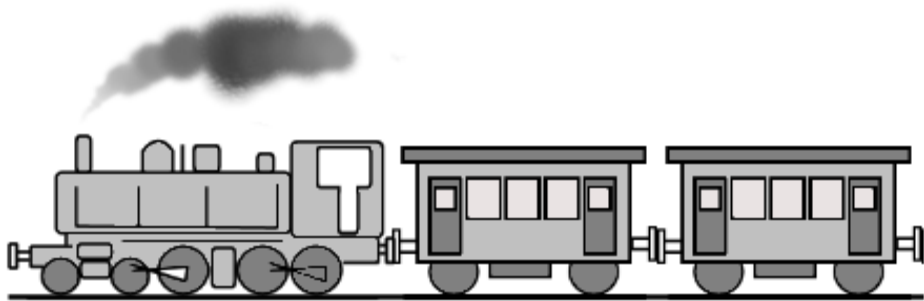

TRAIN

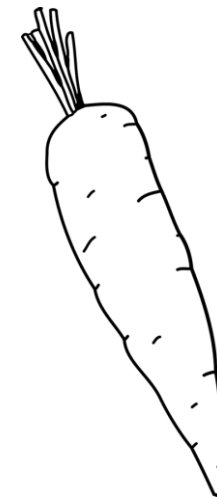

CAROTTE

Lézard

Je suis un animal.
J'ai quatre pattes.
J'ai une longue queue.
J'ai des écailles sur ma peau.
J'aime me reposer sur des pierres au soleil.

Vent

Je soulève les cerfs-volants.
Je fais tourner les moulins.
On ne peut pas me voir.
Je pousse les nuages.
Il m'arrive de souffler très fort.

Tortue

Je suis un animal.
Je me déplace très lentement.
J'ai quatre pattes.
Je ponde des œufs.
J'ai une carapace

Feu

On se sert de moi pour cuire.
Les pompiers viennent parfois m'éteindre.
Il faut une allumette ou un briquet pour me faire naître.
On me trouve dans les cheminées.
Je suis très chaud et je brûle.

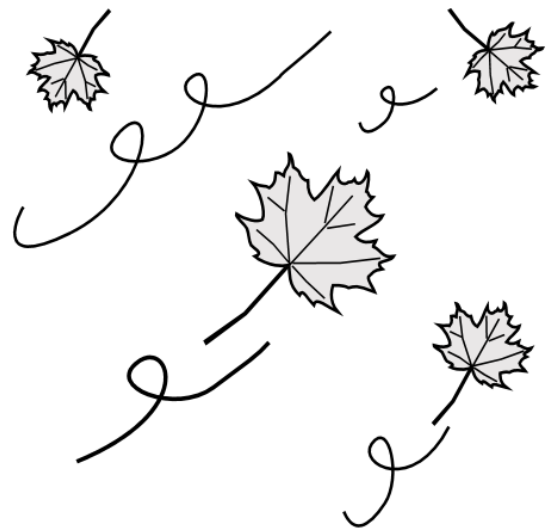

VENT

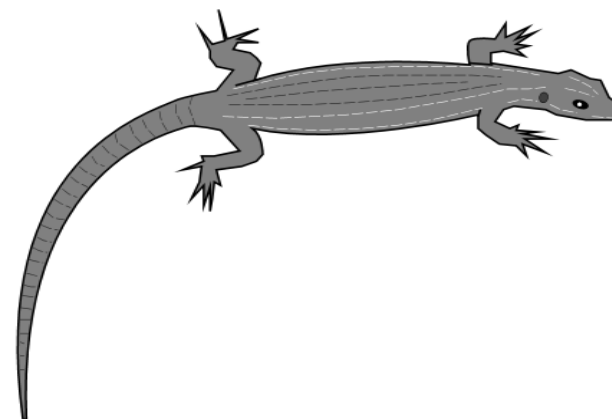

LÉZARD



FEU

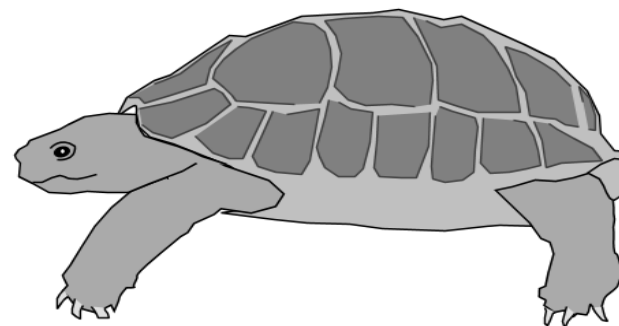

TORTUE

Nuage

Je suis blanc ou gris.
J'ai parfois des formes bizarres.
Je suis formé de toutes petites gouttes d'eau.
On peut me voir dans le ciel.
Si je suis trop gros, il peut pleuvoir

Noisette

Je suis un fruit.
On casse ma coque avant de me manger.
On me trouve parfois dans les plaques de chocolat.
Les écureuils m'adorent.
Je pousse sur le noisetier.

Coq

Je suis un animal.
Je vis à la ferme dans la basse-cour.
J'ai des plumes de couleur.
Je suis le mâle de la poule.
Je chante tous les matins : cocorico !

Fumée

Je peux être blanche, grise ou noire.
Je ne sens pas très bon.
Je ressemble à un nuage.
C'est le feu qui me fait naître.
Je sors des cheminées des maisons.

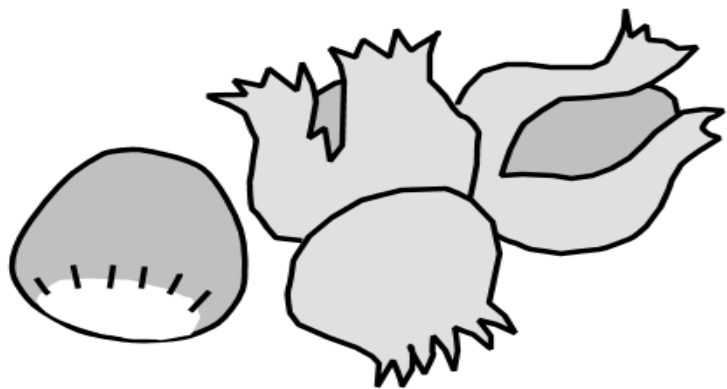

NOISETTE



NUAGE



FUMÉE

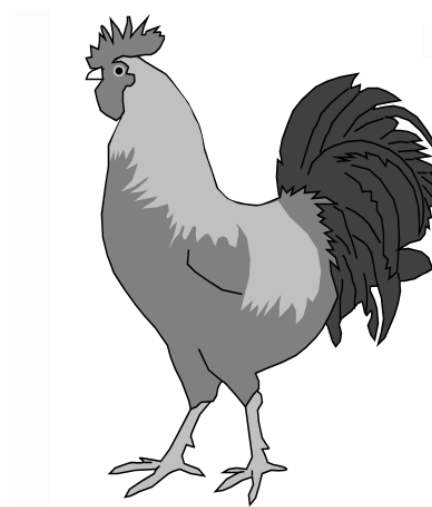

COQ

Lion

Je suis un animal.
Je vis dans la savane.
J'ai une crinière.
Je rugis très fort.
Ma femelle s'appelle la lionne.

Crocodile

Je suis un animal dangereux.
J'ai quatre pattes et une longue queue.
Je vis dans l'eau.
J'ai des écailles sur la peau.
Je peux mordre très fort.

Hérisson

Je suis un petit animal à 4 pattes.
Je me nourris d'insectes et de vers.
Quand j'ai peur, je me mets en boule.
J'ai plein de piquants sur le dos.

Arc-en-ciel

On me trouve parfois dans le ciel.
J'arrive souvent juste après la pluie.
J'ai la forme d'un pont.
Je suis de toutes les couleurs.

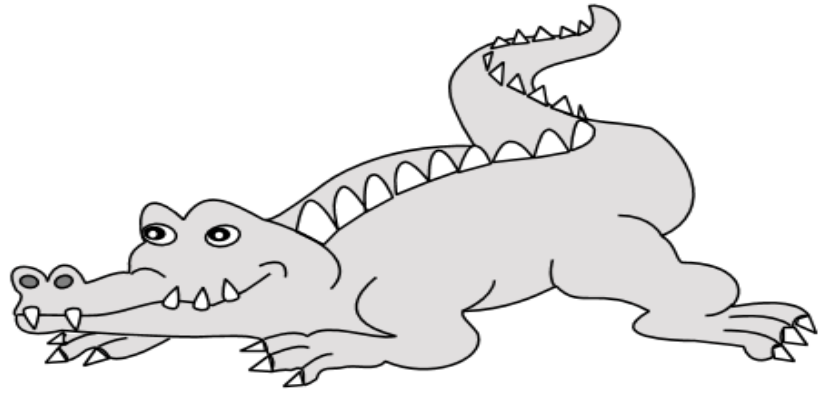

CROCODILE

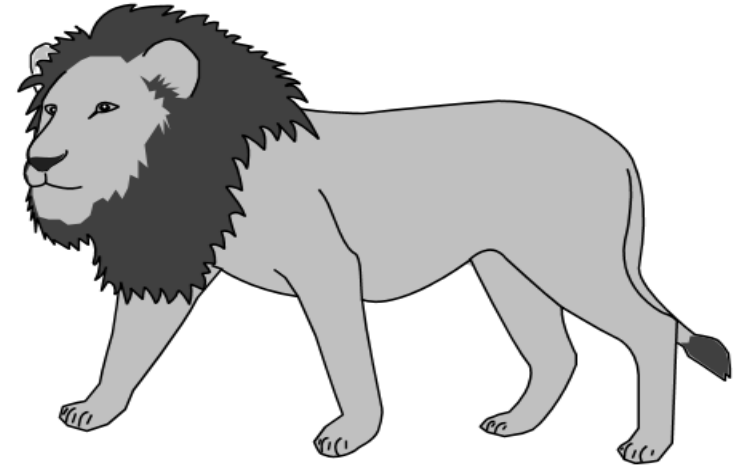

LION

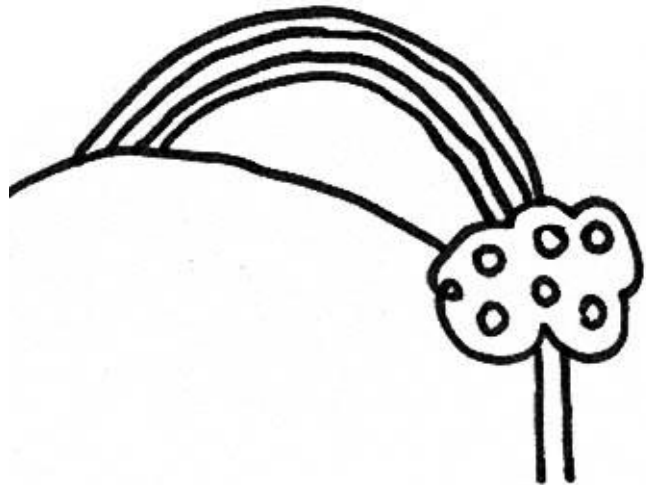

ARC-EN-CIEL

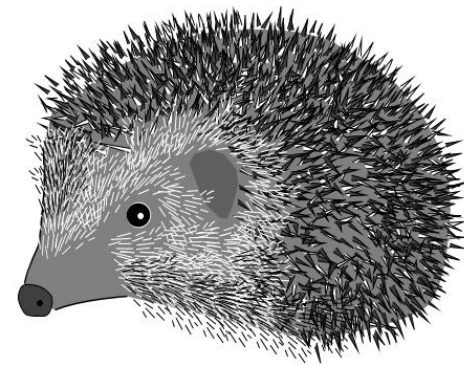

HÉRISSON

Cerise

Je suis un fruit.
On peut me manger nature, en tarte ou en clafoutis.
Je suis rouge.
J'ai un noyau.
Je pousse sur le cerisier.

Dauphin

Je vis dans la mer mais je ne suis pas un poisson.
Je suis de la même famille que la baleine.
On m'utilise souvent pour faire des spectacles dans les parcs
aquatiques.
J'aime bien faire des bonds hors de l'eau.

Mouton

Je suis un animal.
Je vis à la ferme.
Je mange de l'herbe.
Mon petit s'appelle l'agneau.
Je suis tout frisé.

Yaourt

Je suis un aliment.
Je fais partie de la famille des laitages.
On me mange au dessert avec une petite cuiller.
Je peux être nature ou aux fruits.

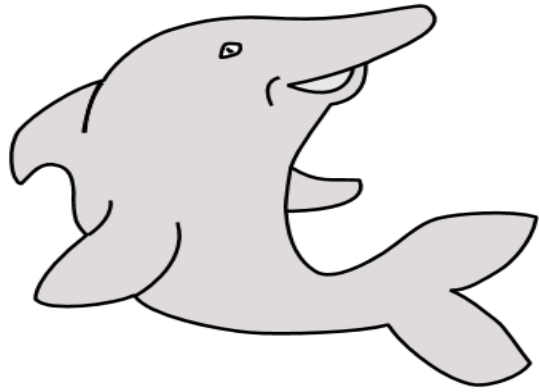

DAUPHIN

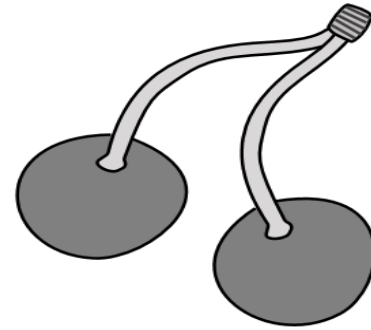

CERISE

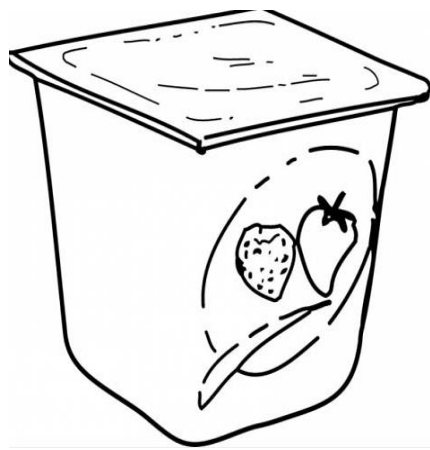

YAOURT

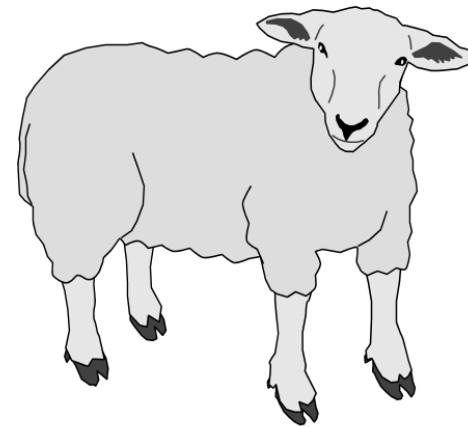

MOUTON

Raisin

Je suis un fruit.
Je peux être blanc ou rouge.
Je pousse sur la vigne.
Je pousse en grappe.
C'est avec moi qu'on fait le vin.

Banane

Je suis un fruit.
J'ai une peau épaisse.
Je suis de couleur jaune.
Les singes aiment me manger.

Loup

Je suis un animal sauvage à 4 pattes.
Je vis dans la forêt et la montagne.
Dans les histoires je fais souvent peur.
Je ressemble au chien.
Ma femelle est la louve.

Marteau

Je suis un objet.
Je fais partie de la famille des outils.
J'ai souvent un manche en bois et une tête en métal.
On m'utilise pour enfoncer les clous.

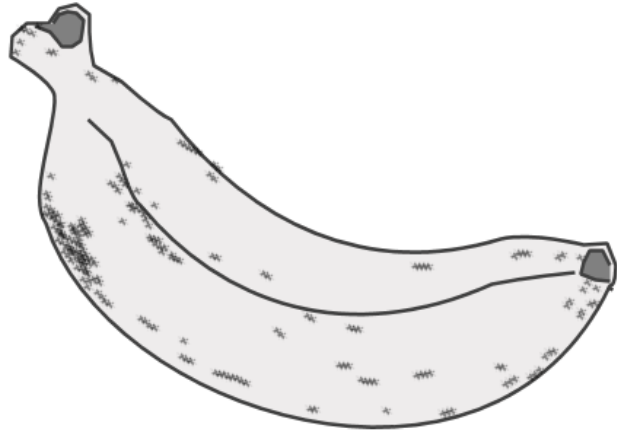

BANANE



RAISIN

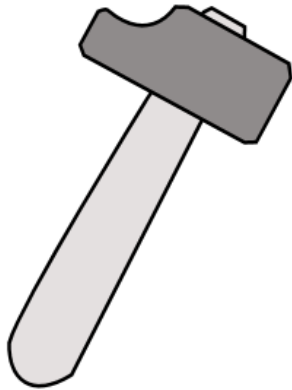

MARTEAU

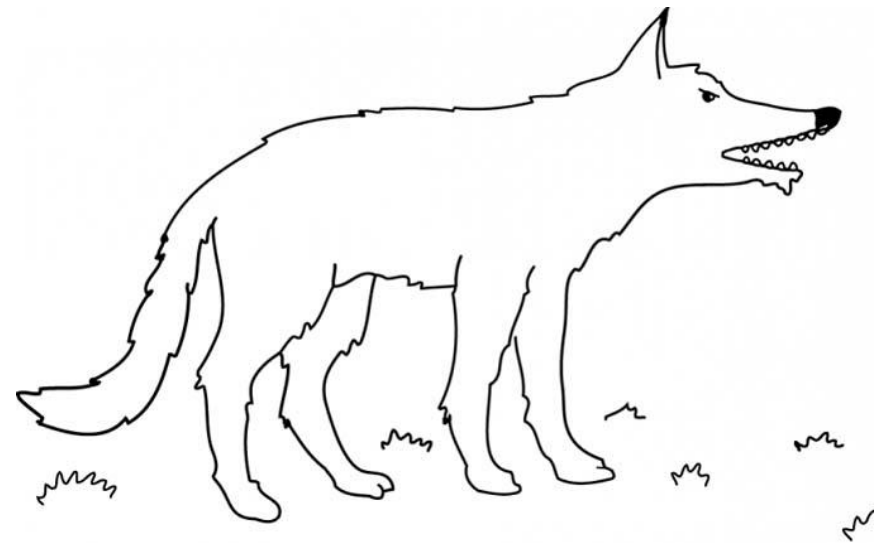

LOUP

Doudou

Je suis un objet.
Je peux avoir de multiples formes différentes.
Quand on est grand, on ne m'utilise plus.
Je te console quand tu as du chagrin.
On ne m'oublie pas pour s'endormir.

Miroir

Je suis un objet.
On me trouve dans toutes les salles de bains.
Je suis accroché au mur.
On ne peut pas voir à travers moi.
On peut se regarder dedans.

Veau

Je suis un animal.
Je tète le lait de ma maman.
Quand je serai plus grand, je mangerai de l'herbe.
Mon papa est un taureau.
Je suis le petit de la vache.

Mouchoir

Je suis un objet.
Je suis en papier.
En hiver, beaucoup de gens m'ont dans leur poche.
Quand je suis trop sale, il faut me jeter.
Je sers à te moucher.



MIROIR



DOUDOU

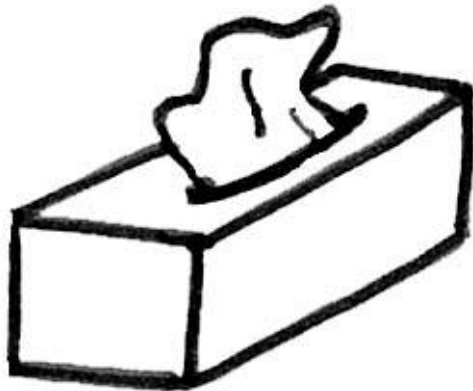

MOUCHOIR EN PAPIER

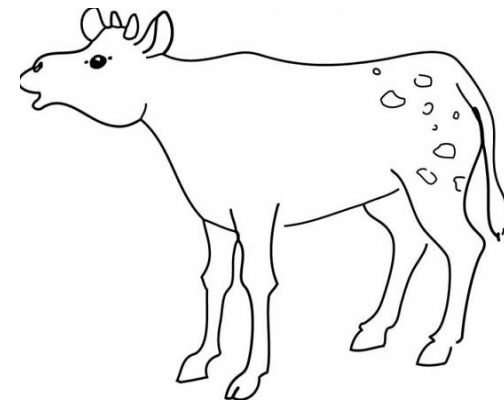

VEAU

Mimi

Je suis un personnage d'album.
J'ai des moustaches.
Il m'arrive beaucoup d'aventures.
Je porte quelquefois une salopette rouge.
Je suis une souris.

Tchoupi

Je suis un personnage d'album.
J'emmène mon doudou partout avec moi.
Il m'arrive beaucoup d'aventures.
Mon copain s'appelle Pilou et ma copine s'appelle Lalou.
J'ai une tête toute ronde.

Porte manteau

Je suis un objet.
On me trouve dans le couloir de l'école.
Je suis en métal.
Chaque enfant de la classe en a un.
Je sers à accrocher les manteaux et les sacs.

Ciseaux

Je suis un objet.
Je suis fait de deux lames.
Je suis en métal et / ou en plastique.
Je sers à découper.

TCHOUPI

MIMI

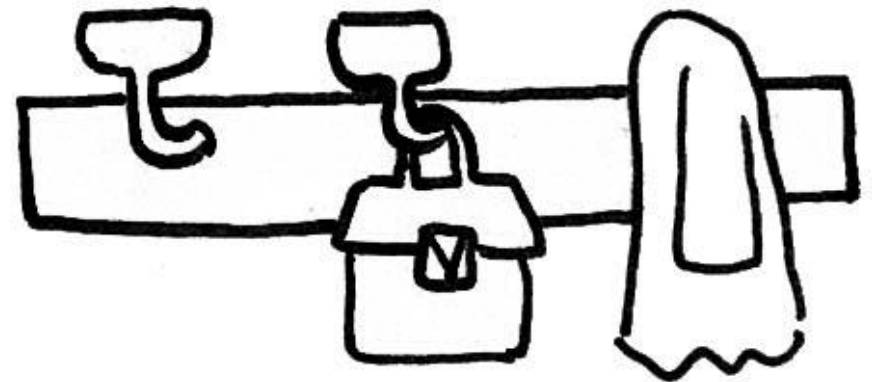
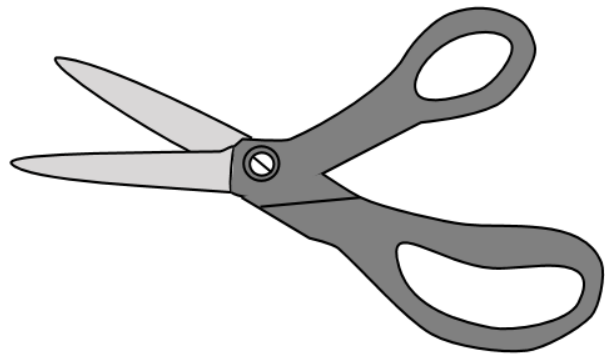

CISEAUX

PORTE MANTEAU

Papillon

Je suis un insecte.
J'ai 2 ailes.
Je peux être de plusieurs couleurs.
Je suis souvent sur les fleurs.
Avant, j'étais une chenille

Bonnet

Je suis un vêtement.
Je protège du froid.
Je suis en laine.
Je peux avoir un pompon.
Je suis souvent sur la tête des enfants en hiver

Galette

On me trouve au mois de janvier.
Je suis un gâteau.
Je fête les rois.
J'ai une fève
On donne une couronne à celui qui trouve ma fève.

Éléphant

Je suis un animal.
Je suis très gros.
J'habite en Afrique (ou en Asie).
Je suis gris.
J'ai une trompe.

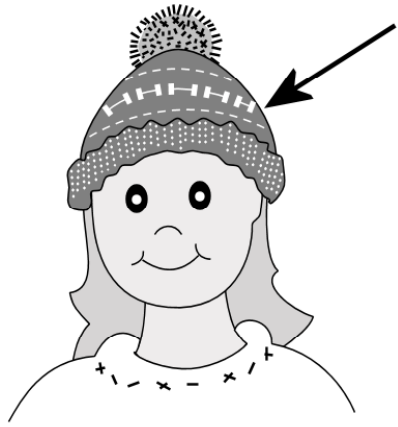

BONNET

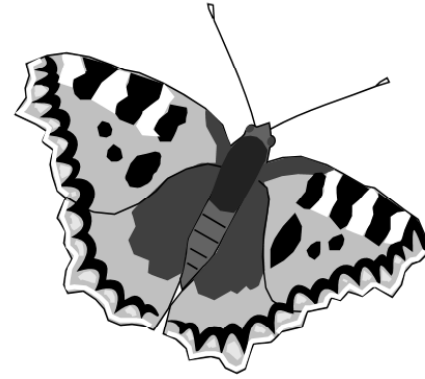

PAPILLON

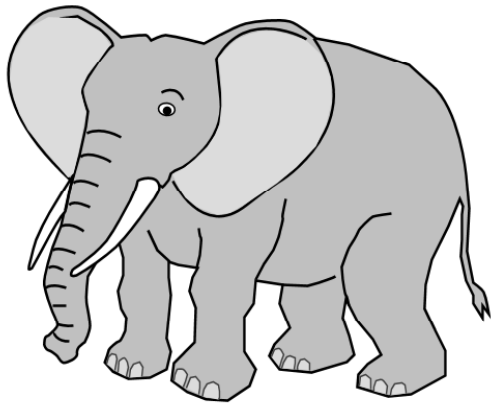

ÉLÉPHANT



GALETTE

Calendrier

Je suis un objet.
Je suis en papier.
Des nombres sont écrits dans mes cases.
Je montre les jours de la semaine et les mois de l'année.

Crayon de couleur

Je suis un objet pour dessiner ou colorier.
Je suis en bois de différentes couleurs.
Quand on me fait tomber ou qu'on appuie trop fort sur moi,
ma mine se casse.
Pour me refaire marcher, il faut utiliser un taille crayon.

Colle

On me trouve dans la classe.
Je suis enfermée dans des pots en plastiques avec des
bouchons pour ne pas sécher.
On m'étale au dos des documents.
Je suis une sorte de pâte qui sert à tenir deux choses
ensemble.

Gomme

Je suis un objet en plastique.
Je suis blanche.
Je suis souple : on peut un peu me tordre.
Je sers à effacer les traits de crayon.

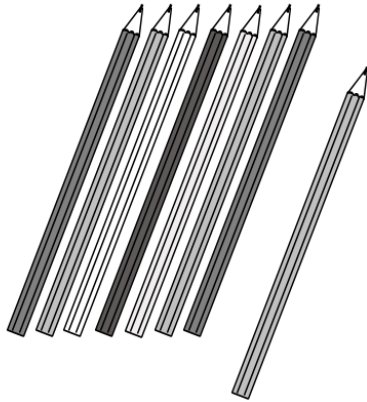

CRAYON DE
COULEUR



CALENDRIER

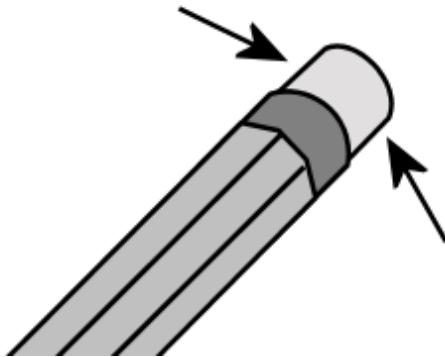

GOMME



COLLE

Tableau

Je suis accroché au mur de la classe.
Je peux être vert foncé, noir ou blanc.
Je suis parfois aimanté.
On écrit parfois la date sur moi.
Pour écrire ou dessiner sur moi, il faut des craies ou des feutres spéciaux.

Feutre

Je suis un instrument pour écrire, décorer ou colorier.
Je suis en plastique de différentes couleurs.
J'ai un capuchon.
Si on oublie de me refermer, de remettre mon capuchon, je sèche : je ne peux plus écrire.

Banc

Je suis en bois et en métal.
Je suis un siège.
Je suis long.
J'ai parfois un dossier.
Plusieurs personnes peuvent s'asseoir sur moi.

Abeille

Je suis un insecte.
J'ai des ailes.
Je butine les fleurs.
Je vis dans une ruche.
Je fais du miel.



FEUTRE

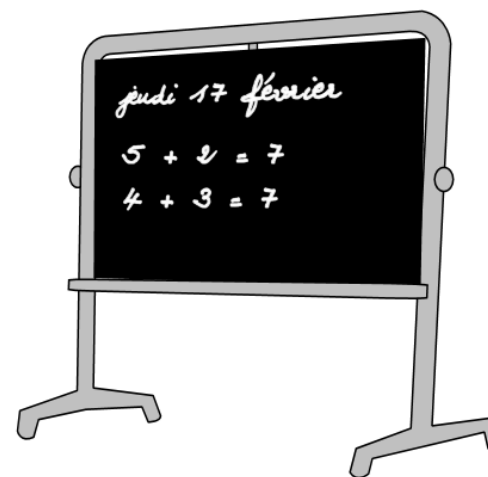

TABLEAU



ABEILLE

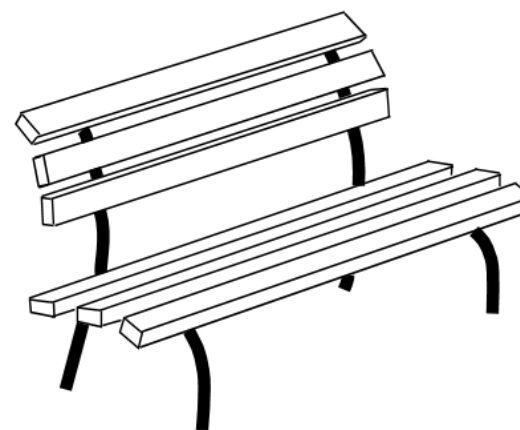

BANC

Caravane

Je ressemble à une maison.
J'ai des roues.
Pour avancer, je dois être derrière une voiture.
Je suis surtout utilisée pendant les vacances.
On me voit souvent dans les campings.

Frites

Je suis de la nourriture.
Je suis coupée en bâtonnets.
Je suis faite avec des pommes de terre.
Je peux être mangée avec du sel, du ketchup ou de la mayonnaise.
Je cuis dans une friteuse.

Football

Je suis un sport.
Il faut deux équipes.
Il faut un ballon pour pouvoir jouer.
Un des joueurs s'appelle le goal.
Pour gagner, il faut mettre un but.

Tennis

Je suis un sport.
Il y a deux joueurs.
Il y a un filet au milieu du terrain.
Il faut une balle jaune pour jouer.
Chaque joueur à une raquette.



FRITES

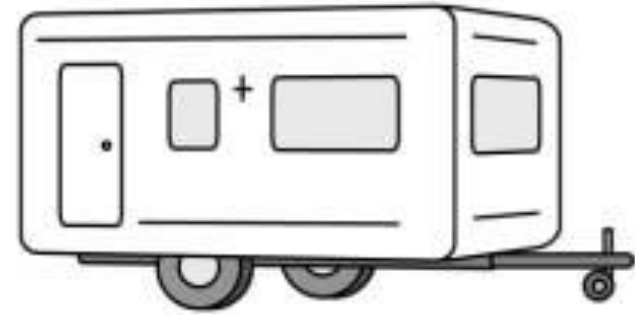

CARAVANE



TENNIS



FOOTBALL

Citrouille

Je suis un fruit.

Je suis orange.

On peut m'utiliser pour faire de la soupe.

On peut me creuser et m'éclairer avec une bougie.

Je suis souvent utilisée au moment d'Halloween.

Boulangier

Je suis un métier.

J'utilise beaucoup de farine.

Je vends des gâteaux et des bonbons.

Je fabrique le pain.

Je travaille dans une boulangerie.

Coiffeur

Je suis un métier.

J'utilise du shampoing.

J'utilise des ciseaux.

J'utilise un sèche-cheveux.

Je coupe les cheveux.

Vétérinaire

Je suis un métier.

Je ressemble à un docteur.

Je ne guéris pas les personnes malades.

Je peux aider les petits veaux à naître.

Je soigne les animaux.



BOULANGER

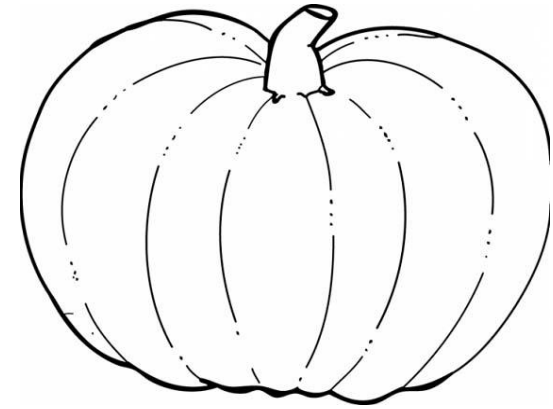

CITROUILLE



VÉTÉRINAIRE



COIFFEUR

Canard

Je suis un animal.
J'ai des plumes.
Je vis dans la mare.
J'ai des pattes palmées.
J'ai un bec plat.

Chat

Je suis un animal.
J'ai quatre pattes.
J'ai des poils et des moustaches.
Il m'arrive de ronronner.
Je miaule.

Cheval

Je suis un animal.
J'ai quatre pattes.
J'ai une crinière et une longue queue.
J'ai des sabots.
Je peux trotter ou galoper.

Chien

Je suis un animal.
J'ai des poils.
J'ai quatre pattes.
J'habite dans les maisons : on dit que je suis un animal domestique.
J'aboie.

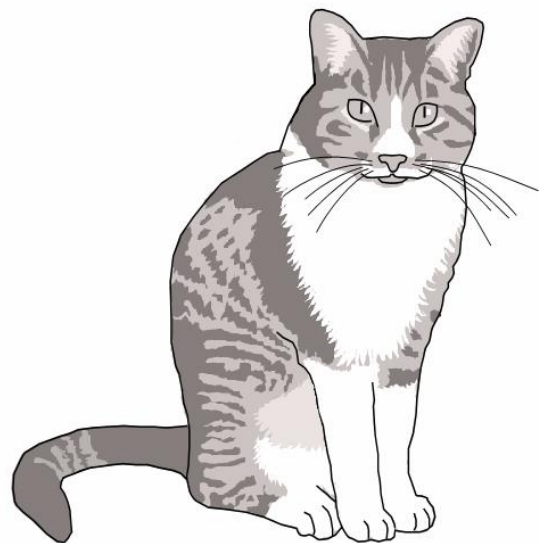

CHAT

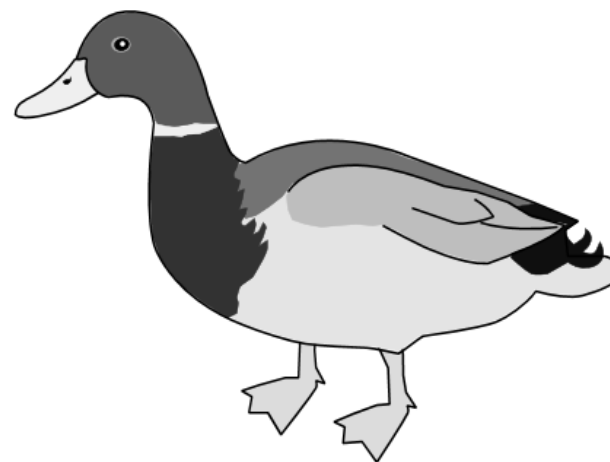

CANARD

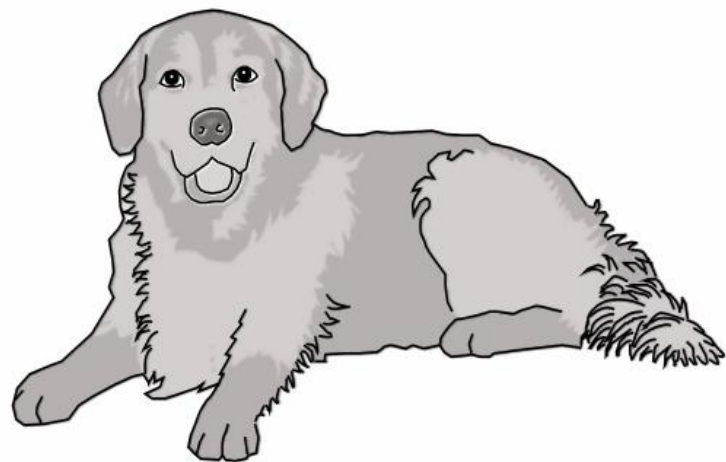

CHIEN

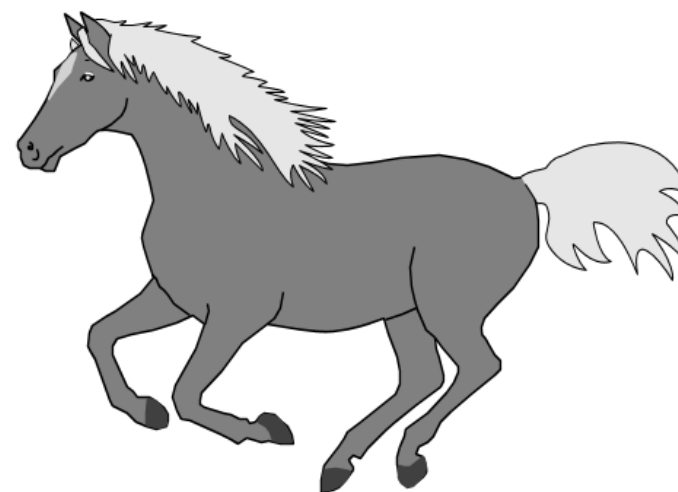

CHEVAL

Cochon

Je suis un animal.
Je vis à la ferme.
Je mange un peu de tout.
J'aime me rouler dans la boue.
Le plus souvent, je suis tout rose.

Crabe

Je suis un animal
On me trouve au bord de la mer.
Je marche de travers.
J'ai une carapace.
J'ai des pinces.

Écureuil

Je suis un animal.
Je suis roux.
J'ai une queue touffue.
Je grimpe dans les arbres.
J'adore les noisettes.

Kangourou

Je suis un animal.
Je vis en Australie.
Je mange de l'herbe.
Je saute pour me déplacer.
J'ai une poche sur le ventre.

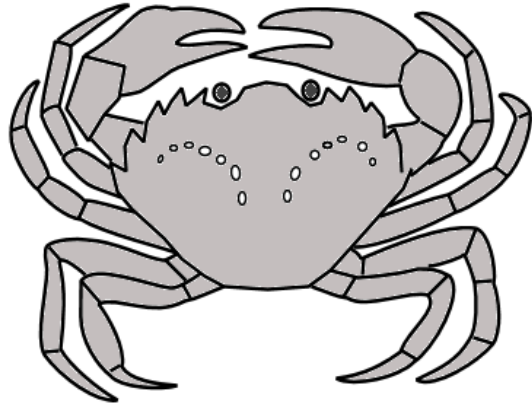

CRABE

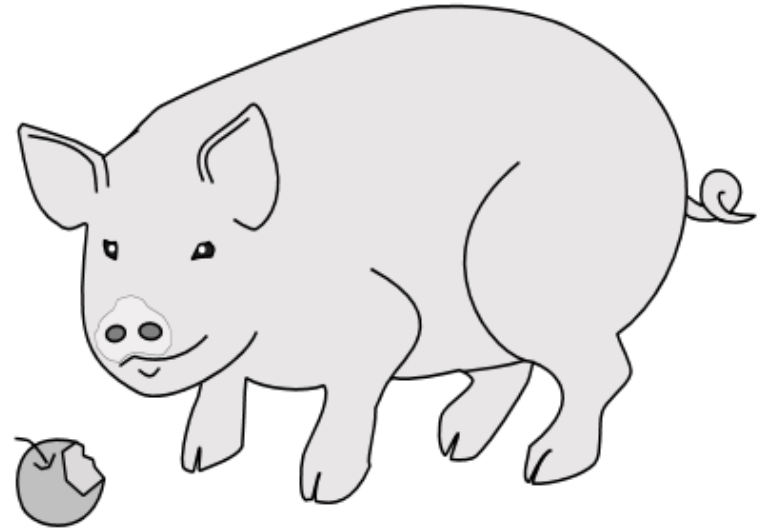

COCHON

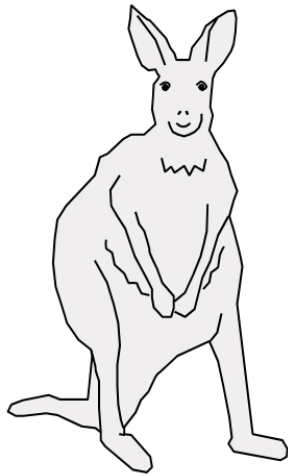

KANGOUROU

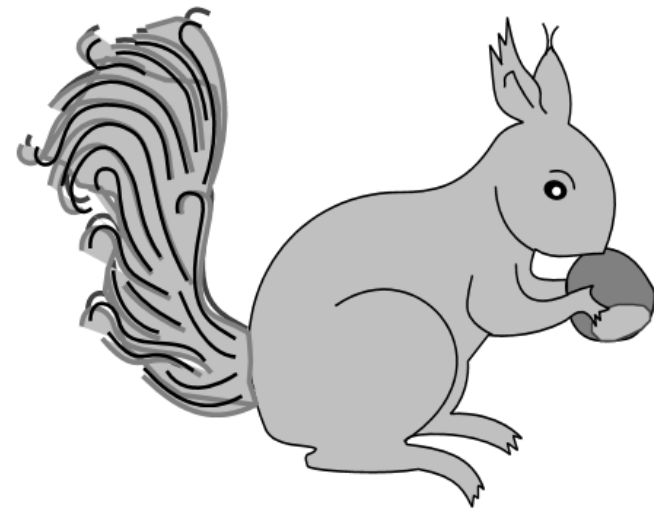

ÉCUREUIL

Vigne

Je suis une plante.
La période où l'on récolte mes fruits s'appelle les vendanges.
Avec mes fruits, on fait du vin.
Mes fruits s'appellent les raisins.

Écharpe

Je suis un vêtement.
Je suis en laine.
On me porte l'hiver.
On m'enroule autour du cou.

Radis

Je suis un légume.
Je pousse sous la terre.
Je suis blanc et rose.
Je pique un peu.
On me mange avec du beurre et du sel.

Pomme de terre

Je suis un légume.
Je pousse sous la terre.
Les enfants m'aiment bien.
Avec moi, on peut faire de la purée ou des frites.

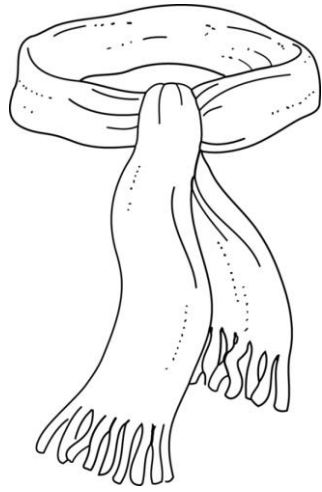

ÉCHARPE

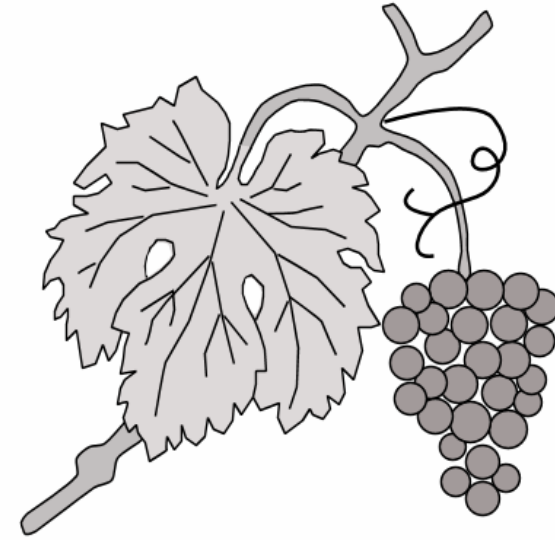

VIGNE

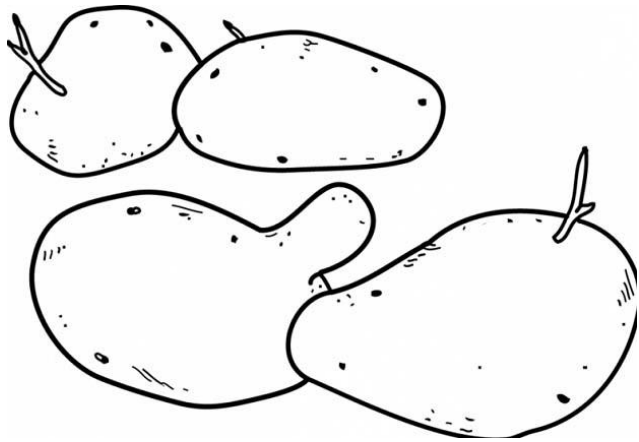

POMME DE TERRE

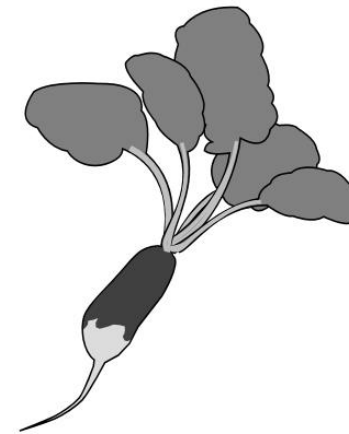

RADIS

Ananas

Je suis un fruit.
Ma chair est juteuse.
Je suis exotique.
J'ai un bouquet de petites feuilles sur moi.
On peut aussi me trouver en morceaux dans une boîte.

Nénuphar

Je suis une plante.
Je vis dans l'eau.
J'ai des feuilles flottantes.
J'ai des fleurs à pétales blancs, jaunes ou rouges.
Les grenouilles m'aiment bien.

Noix

Je suis un fruit à coque.
Quand je suis fraîche, j'ai une chair délicate.
On me mange en automne.
Pour me manger, il faut un ustensile pour me casser.
Je suis le fruit du noyer.

Pull

Je suis un vêtement.
On m'enfile par-dessus la tête.
Je peux être multicolore ou d'une seule couleur.
Je peux être rayé, à pois, uni...
Je sers à te tenir chaud.

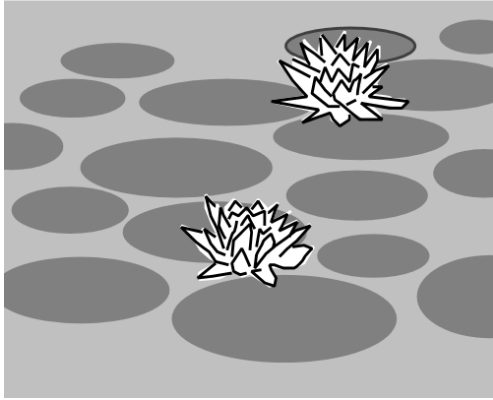

NÉNUPHAR

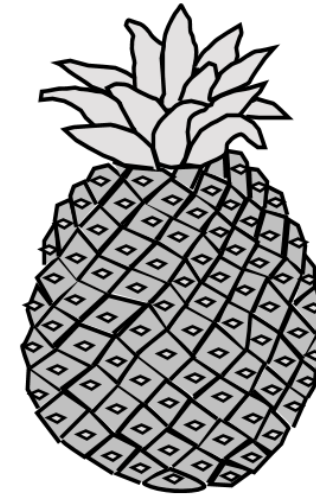

ANANAS



PULL

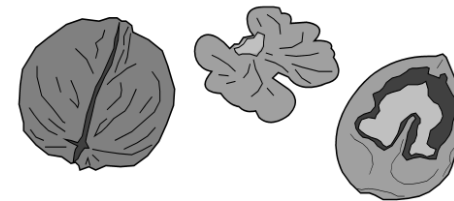

NOIX

Chauve-souris

Je suis un mammifère.
On me trouve parfois dans des grottes.
Je dors la tête en bas.
Je vole la nuit.
J'émet des ultrasons.

Pigeon

Je suis un oiseau.
Je vis en grand nombre dans les villes.
Je me nourris de graines.
On me surnomme aussi l'éboueur urbain.
Je peux transporter des messages accrochés à ma patte.

Etoile

Je suis de couleur jaune.
Je brille.
On me voit surtout la nuit.
Je décore aussi le haut du sapin à Noël.

Gâteau

Je suis un aliment.
Les grands et les petits aiment me manger.
Je peux avoir plusieurs parfums.
On me mange en dessert ou à 4 heures.
On me mange après avoir soufflé des bougies.

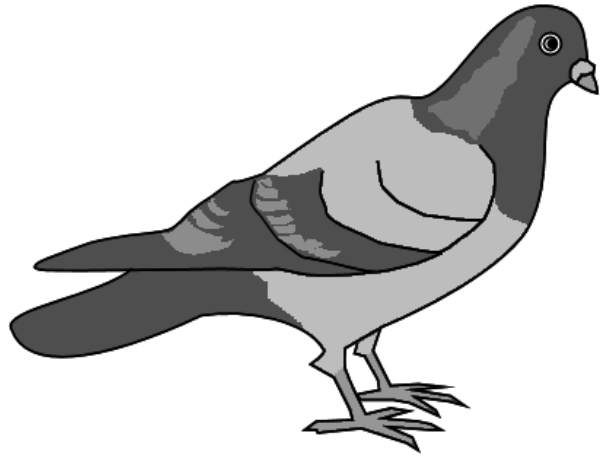

PIGEON

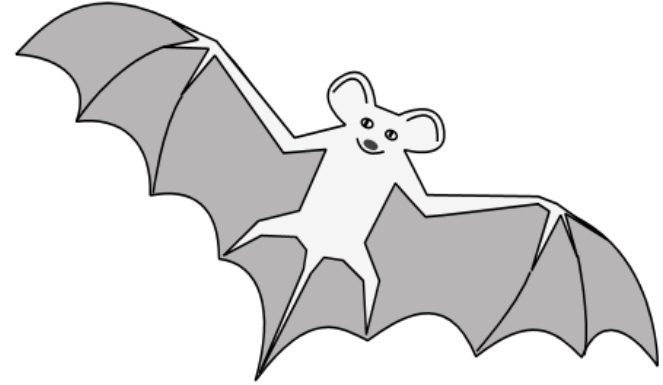

CHAUVE-SOURIS

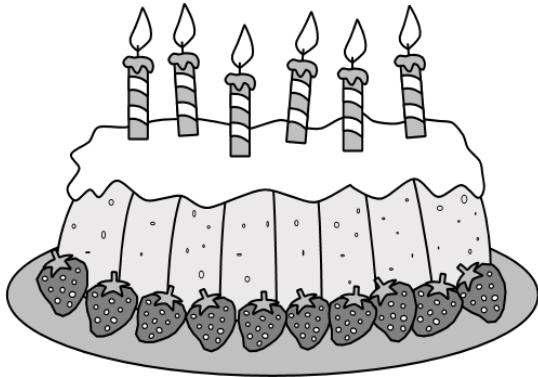

GATEAU

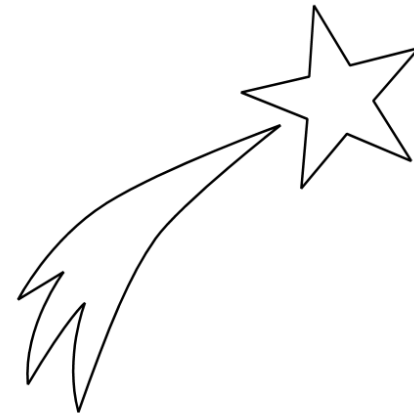

ÉTOILE

Ver de terre

Je suis un animal.
Je rampe sur le sol.
Je suis mou, long et fin.
Je sers parfois pour la pêche.

Citron

Je suis un fruit.
On peut me manger en tarte.
Je suis un agrume bourré de vitamines.
On peut me presser.
Je suis de couleur jaune.

Tomate

Je pousse dans les jardins.
Je suis un fruit charnu.
Je suis le plus souvent de couleur rouge.
On me mange en salade, en sauce ou bien encore en tarte.
On me cuisine comme un légume.

Chèvre

Je suis un animal.
Je broute de l'herbe mais aussi tout ce qui se trouve à portée
de ma langue.
J'ai deux petites cornes arquées.
Je bêle ou je chevrote.
Je suis l'amie de M. Seguin.

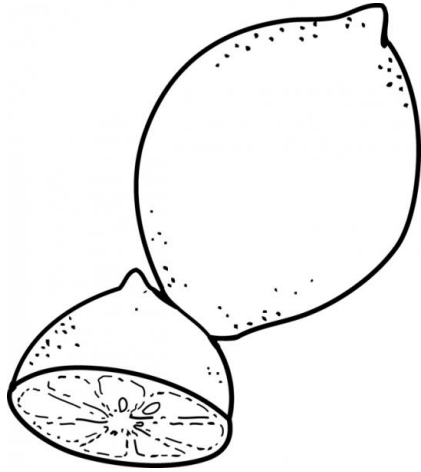

CITRON

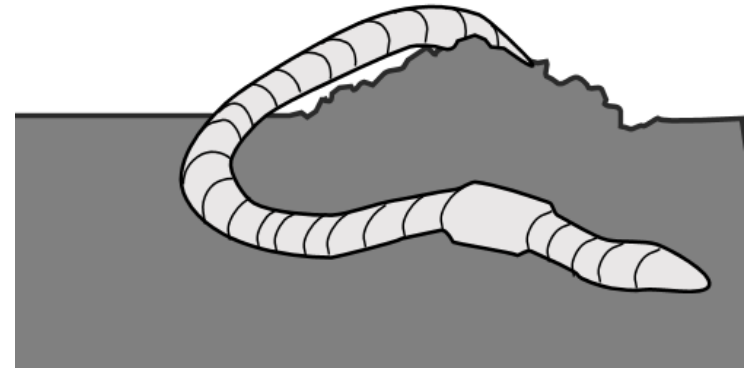

VER DE TERRE

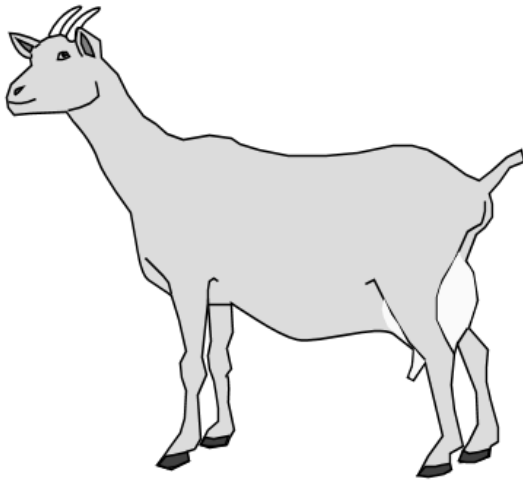

CHÈVRE

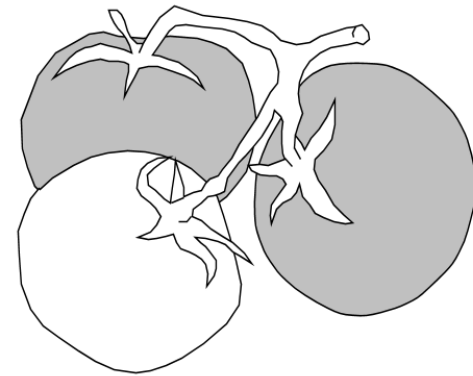

TOMATE

Arbre

Je suis très grand.
Je suis parfois vert, parfois tout nu
Je vis très longtemps.
L'été, je fais de l'ombre.
Je vis dans la forêt.

Dragon

Je suis un animal imaginaire.
Je suis très grand.
Je peux voler.
Je garde des châteaux.
Je crache du feu.

Rose

Je suis une fleur.
Je pousse dans les jardins.
Mes fleurs sentent bon.
J'ai des épines.
Je suis aussi une couleur.

Bateau.

Je suis un moyen de transport.
Je peux être petit ou gros.
J'ai une coque.
J'ai parfois une voile.
Je me déplace sur l'eau.



DRAGON

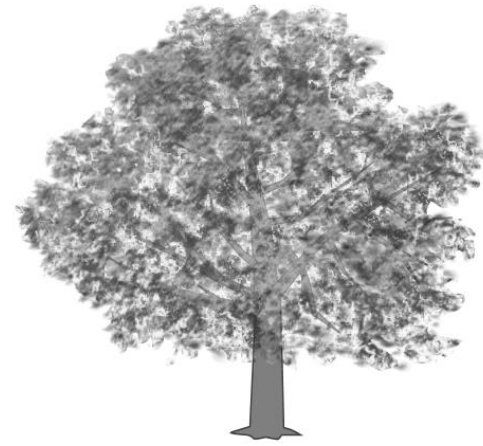

ARBRE

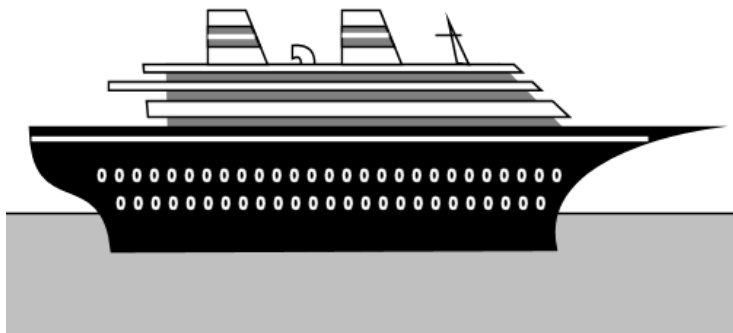

BATEAU



ROSE

Moto

Je suis un véhicule
J'ai 2 roues
J'ai un moteur.
On doit mettre un casque pour me conduire.
Je peux rouler très vite.

Aiguille

Je suis un objet.
Je suis pointu.
J'ai un petit trou.
On m'utilise avec un fil.
Je sers à coudre.

Âne

Je suis un animal.
J'ai de grandes oreilles.
J'ai une longue queue.
Je suis gris.
On dit que je suis têtue.

Arrosoir

Je suis un objet.
Je suis en plastique.
On m'utilise dans le jardin.
J'ai des petits trous.
On me remplit d'eau.

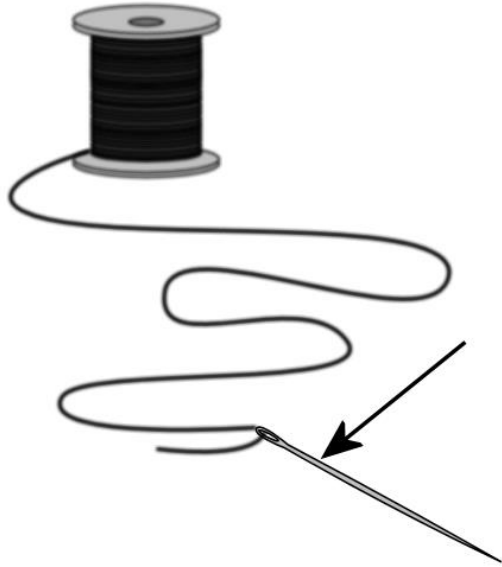

AIGUILLE

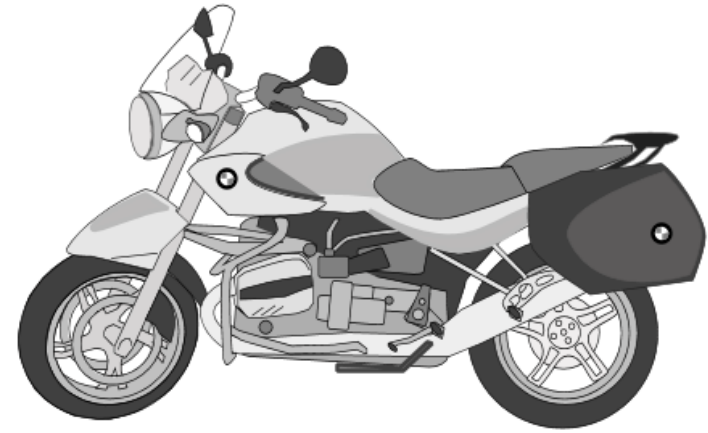

MOTO

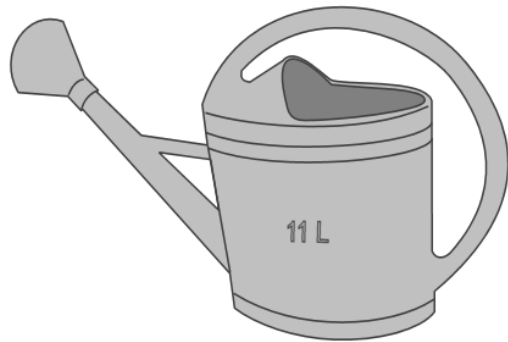

ARROSOIR

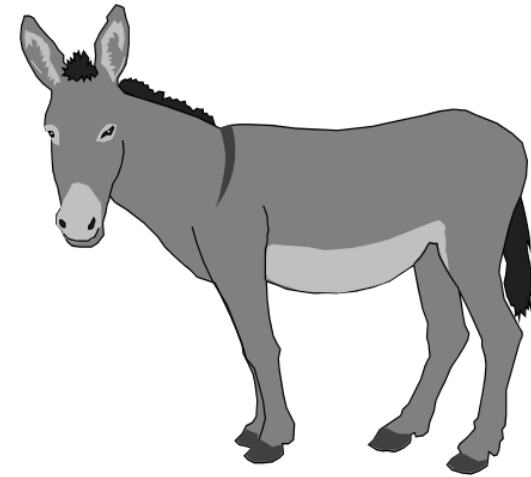

ÂNE

Mer

Je suis un liquide.

Je suis de l'eau salée.

Je couvre une grande partie de la Terre.

Je contiens de nombreux animaux comme des poissons et les baleines.

Je contiens de nombreux végétaux comme les algues.

Marron

Je suis un fruit.

On ne mange pas : on me préfère la châtaigne.

Je suis lisse et brillant.

Quand je suis encore accroché à mon arbre, je suis protégée par une bogue.

On a donné mon nom à une couleur.

Terre

Je suis dans le ciel.

Je suis ronde.

Je tourne autour du soleil.

Je suis la planète sur laquelle vous vivez.

Fusée

Je suis une machine.

Je suis de forme allongée.

Je permets de voyager dans le ciel, très loin.

Je peux transporter des passagers : on les appelle des astronautes ou des cosmonautes.

Je suis beaucoup plus rapide qu'un avion.

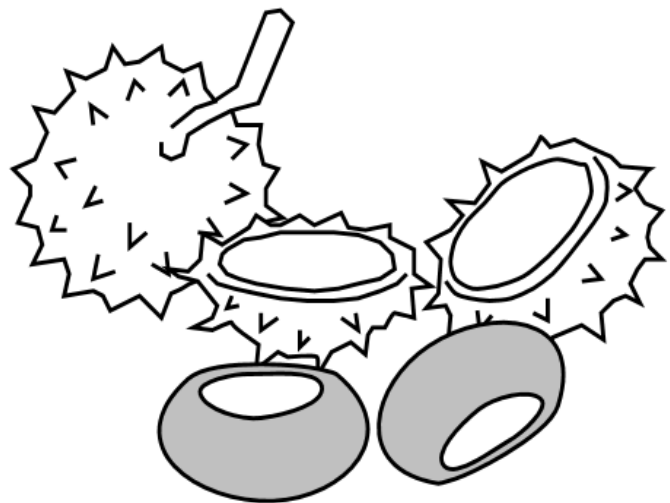

MARRON

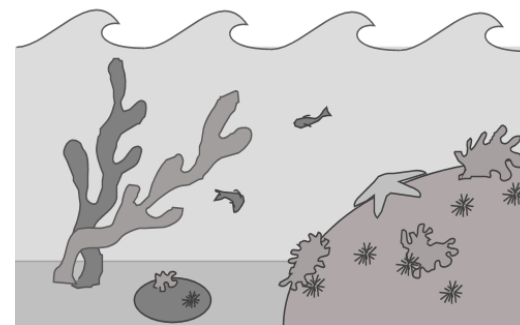

MER

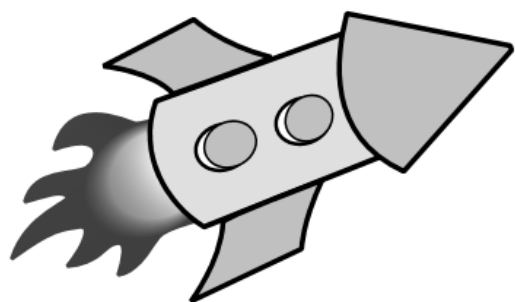

FUSÉE



TERRE

Bouteille

Je suis un objet.
Je peux être en verre.
Je peux être en plastique.
On peut me remplir de liquide.
On peut me recycler.

Casquette

Je suis un vêtement.
On me porte sur la tête.
On m'utilise plutôt l'été.
Je protège du soleil.
Je possède une visière.

Champignon

On me trouve dans les bois ou les prés.
On peut parfois me manger.
Je suis parfois empoisonné.
J'ai souvent un chapeau.
Je peux par exemple accompagner une omelette.

Clown

Je suis un personnage.
Je peux être habillé de toutes les couleurs.
J'ai souvent des grandes chaussures.
Je fais rire les enfants.
Je peux travailler dans un cirque.

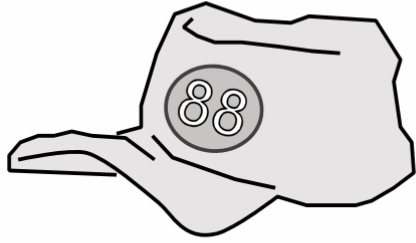

CASQUETTE



BOUTEILLE



CLOWN

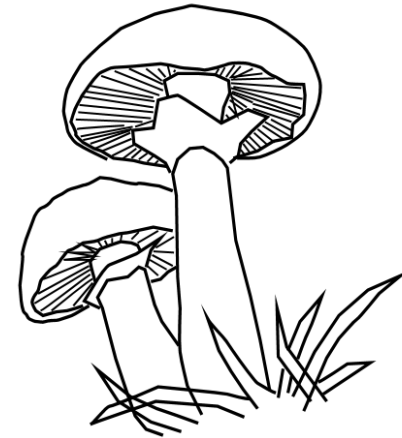

CHAMPIGNON

Mouche

Je suis un animal.
Je vole.
Je suis un insecte.
J'ai peur des tapettes.
Je ne fais pas mal, mais je suis agaçante !

Grille-pain

Je suis un objet.
On me trouve dans la cuisine.
Je fonctionne à l'électricité.
On m'utilise surtout au petit-déjeuner.
Je sers à faire des toasts.

Glace

Je suis un aliment.
On me mange surtout l'été.
On me trouve en bac ou en cornet.
On me conserve au congélateur.
Je suis très froide.

Farine

Je suis un aliment.
On ne me mange pas crue.
Je suis fabriquée avec des céréales.
Je suis une poudre blanche.
On m'utilise pour faire du pain ou des gâteaux.

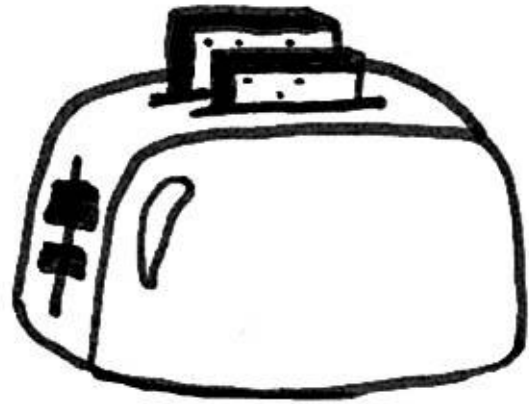

GRILLE-PAIN

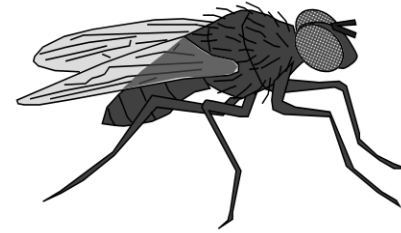

MOUCHE



FARINE

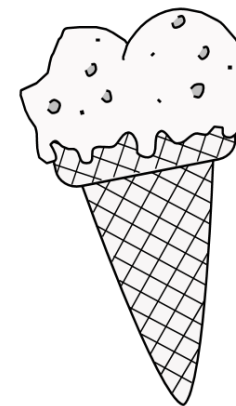

GLACE

Pinocchio

Je suis un personnage.
J'ai une fée pour marraine.
J'ai deux papas : Carlo Collodi et Geppetto.
Je suis un pantin.
Mon nez s'allonge quand je dis un mensonge.

Voiture

Je suis un moyen de transport.
Je peux rouler vite.
Seuls les adultes peuvent me conduire.
J'ai quatre pneus.
J'ai un volant.

Pain

Je suis un aliment.
On a besoin de moi à chaque repas.
Je peux être complet, de son ou de seigle.
Je suis baguette, flûte ou boule.
Sous ma croûte, se cache ma mie.

Olive

Je suis un fruit.
J'ai un noyau.
Je ne suis pas plus grosse qu'une cerise.
Verte ou noire, j'ai un goût salé.
Je suis le fruit de l'olivier.

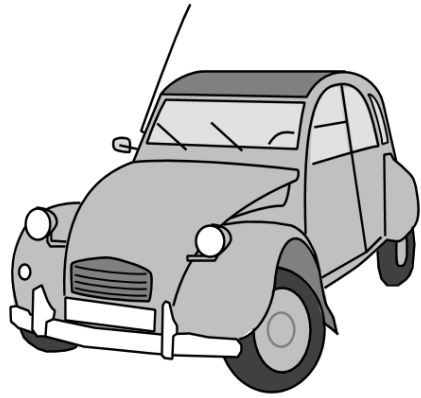

VOITURE



PINOCCHIO



OLIVE

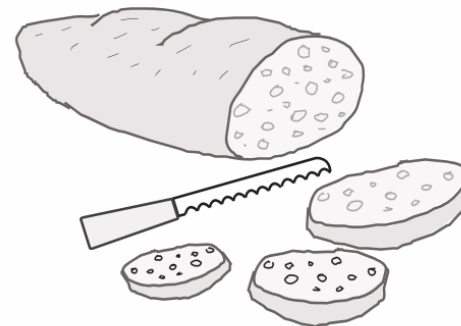

PAIN

Sorcière

Je suis un personnage.
J'ai un nez crochu.
J'ai un chapeau pointu.
J'aime préparer des potions.
Je vole sur mon balai.

Serpent

Je suis un animal.
Je peux être à lunettes ou à sonnettes.
J'ai une langue fourchue.
Je peux être petit mais aussi très long.
Je rampe.

Poisson

Je suis un animal.
J'ai des nageoires.
J'ai des écailles.
Les chats ne sont pas mes amis.
Je vis dans l'eau.

Bonbon

Je suis un aliment.
Je suis sucré.
On me trouve en paquet.
Les enfants adorent me manger.
Cependant attention à vos dents !

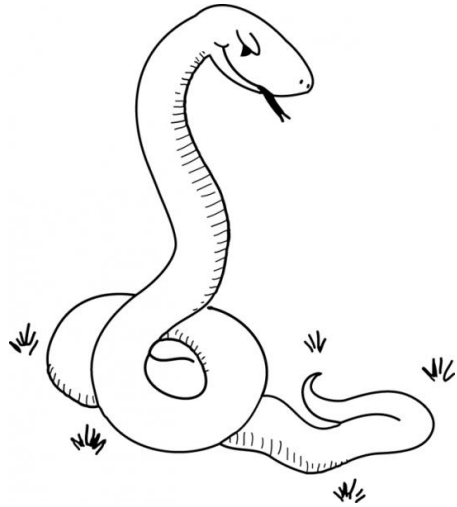

SERPENT



SORCIÈRE

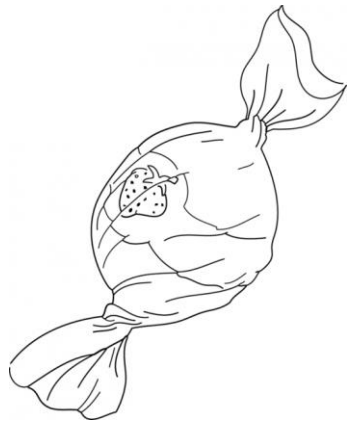

BONBON

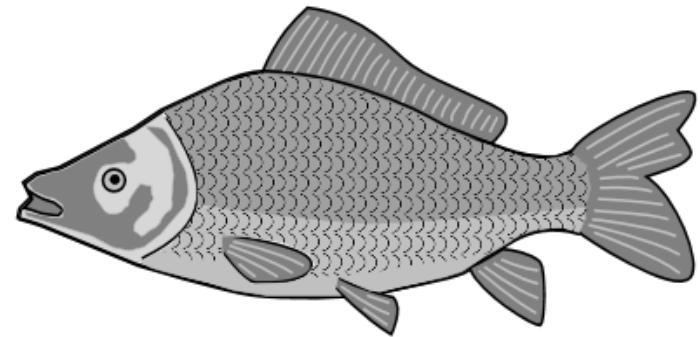

POISSON

Le petit chaperon rouge

Je suis une petite fille.
Je suis un personnage de contes.
Je rencontre le loup.
J'ai un panier avec un petit pot de beurre et une galette.
Je vais voir ma grand-mère.

Valise

Je suis un objet.
On me prend pour partir en vacances.
Je peux avoir des roulettes
On y range des vêtements.
On me met dans le coffre de la voiture.

Cahier

Je suis un objet.
On me trouve à l'école.
Je suis uni ou à carreaux.
On y écrit dedans.
On peut y coller son travail.

Plume

Je suis légère.
Je chatouille.
On peut écrire avec.
Je permets aux oiseaux de voler.



VALISE



LE PETIT CHAPERON ROUGE



PLUME



CAHIER

Zèbre

Je suis un animal.
J'ai 4 pattes.
Je mange de l'herbe.
Je suis noir et blanc.
J'ai des rayures.

Chameau

Je suis un animal.
Je suis brun.
J'ai 4 pattes.
Je vis dans les pays chauds.
J'ai 2 bosses.

Autruche

Je suis un oiseau.
Je suis très grand.
Je vis dans la savane africaine.
Je cours très vite.
Je ne sais pas voler.

Rhinocéros

Je suis un animal.
Je suis gris.
Je suis lourd.
Je porte mes petits dans mon ventre.
J'ai 1 ou 2 cornes à l'extrémité de mon museau.

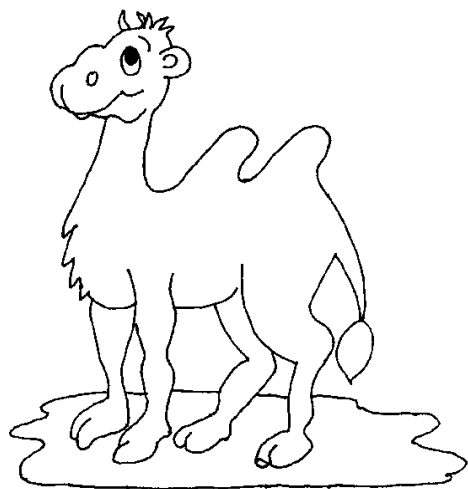

CHAMEAU

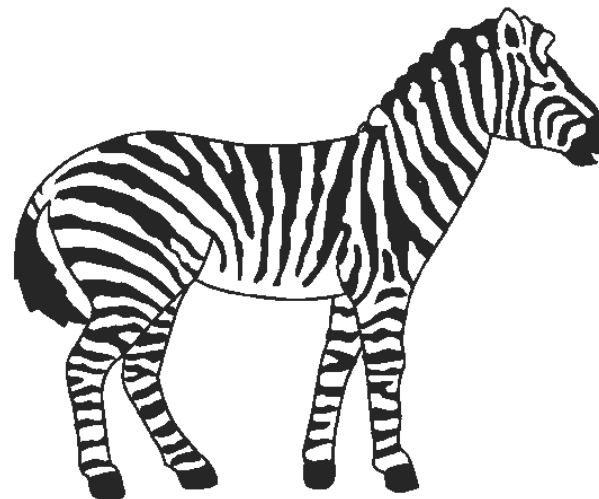

ZÈBRE

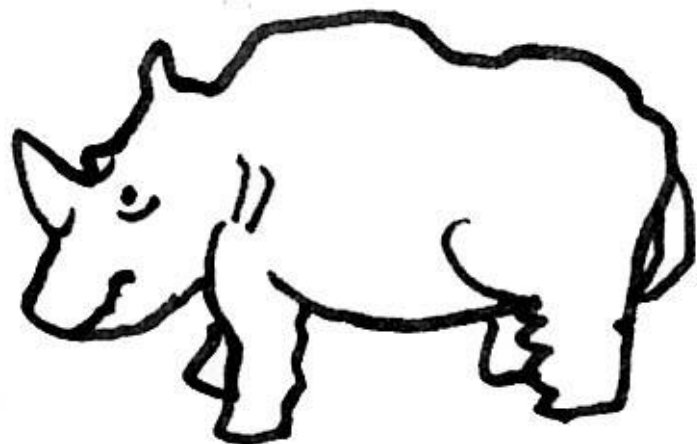

RHINOCÉROS

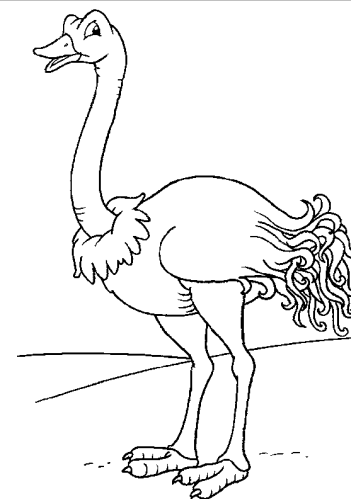

AUTRUCHE

Abricot

On peut me manger.
Je suis rond.
Je suis de la même couleur que l'orange.
J'ai un noyau.
On peut me mettre en confiture.

Cheminée

J'ai un trou
Je suis sur le toit de la maison.
La fumée sort de mon trou.
Le père Noël passe par mon trou.
Le ramoneur la nettoie.

Fantôme

Je suis un personnage.
Tout le monde a peur de moi.
Je sors la nuit.
Mes vêtements sont tout blancs.
Je passe à travers les portes.

Tomber

C'est une action.
Cela arrive quand on ne fait pas attention.
Cela fait mal.
On se retrouve parfois par terre.
Ensuite, il faut se relever.



CHEMINÉE

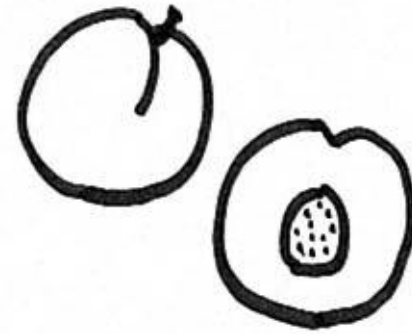

ABRICOT



TOMBER



FANTÔME

Piano

Je suis un instrument de musique.
Pour m'entendre il faut me frapper.
J'ai des touches.
J'ai deux pédales.
Je suis droit ou à queue.

Guitare

Je suis un instrument de musique.
J'ai des cordes.
J'ai un trou au milieu de 'mon ventre'.
On me gratte pour m'entendre.
Je suis en bois.

Tambour

Je suis un instrument de musique.
Pour m'entendre on me frappe.
Souvent on utilise des baguettes pour me frapper.
Je suis de forme cylindrique.
Je suis un instrument à percussion.

Maracas

Je suis un instrument de musique.
On me secoue pour m'entendre.
En général nous sommes deux : un dans chaque main !
Je contiens des graines, du riz,....
Je suis un instrument à percussion.

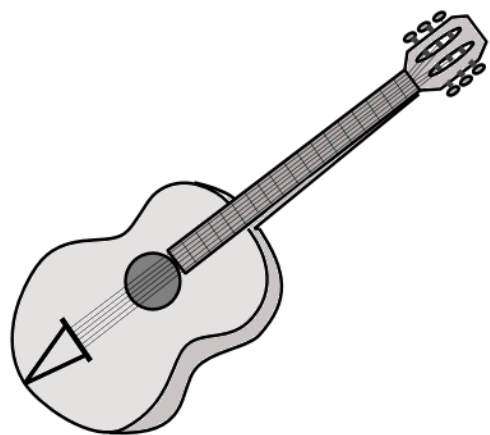

GUITARE

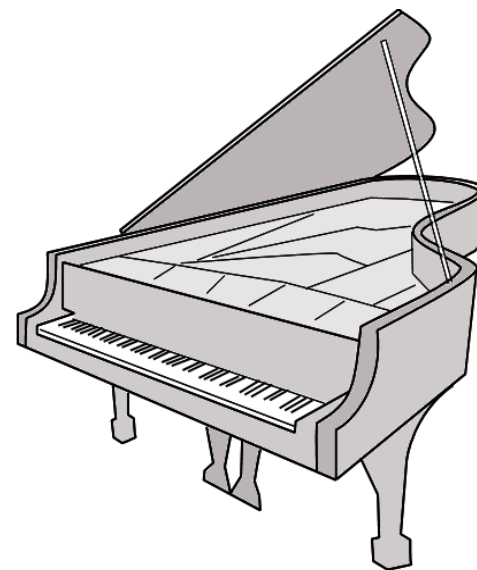

PIANO

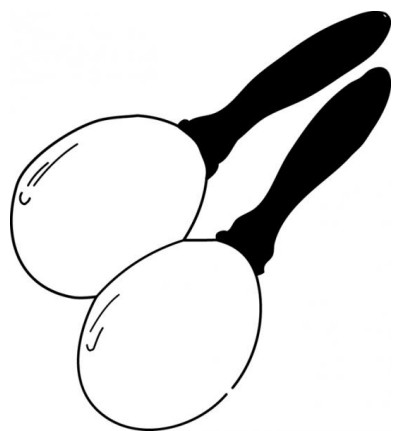

MARACAS



TAMBOUR

Crêpe

Je suis de la nourriture.
Je suis ronde et plate.
On peut me mettre du sucre ou de la confiture.
Je cuis dans une poêle.
On me fait sauter à la chandeleur.

Trompette

Je suis un instrument de musique.
Je suis un instrument à vent.
Je fais parti de la famille des cuivres.
On appuie sur mes touches qui s'appellent des pistons.
Pour m'entendre on me souffle dedans.

Manteau

Je suis un vêtement.
On me met pour aller dehors.
Je peux avoir des boutons ou une fermeture éclair.
J'ai des manches longues et un col.

Assiette

Je suis un objet.
Je suis souvent fragile.
On me remplit de nourriture.
On me pose sur la table.
Je suis entre le couteau et la fourchette.

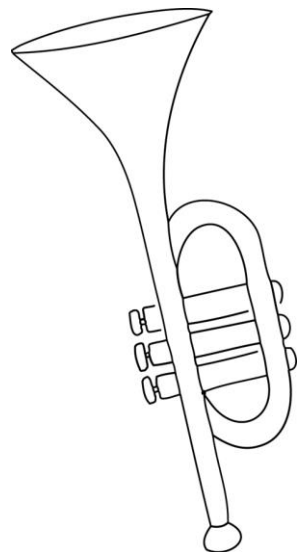

TROMPETTE

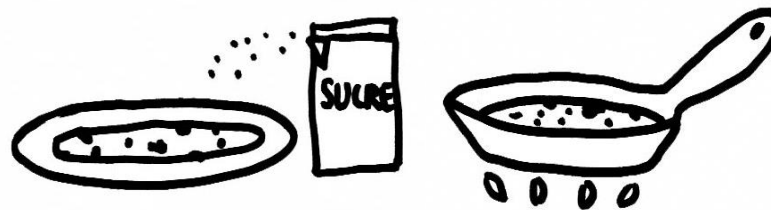

CRÊPE

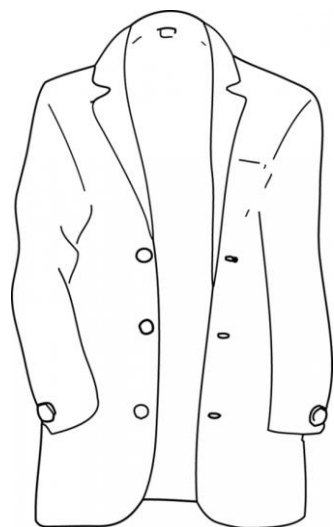

MANTEAU

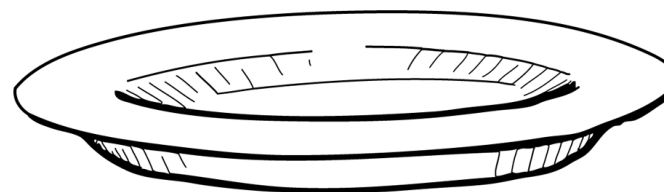

ASSIETTE

